

Электронная документация

АЛЮМИНИЕВЫЙ ПРОФИЛЬ TM-2000 (CT)

ОПИСАНИЕ

- Высококачественный мини-профиль для декоративной подсветки.
- Компактные размеры, толщина — всего 7 мм.
- Хороший теплоотвод. Простая установка.

ПРИМЕНЕНИЕ

- Для использования внутри помещений.
- Для светодиодных лент и линеек шириной до 10 мм.



10 мм



Накладной



Серебристый

ПАРАМЕТРЫ



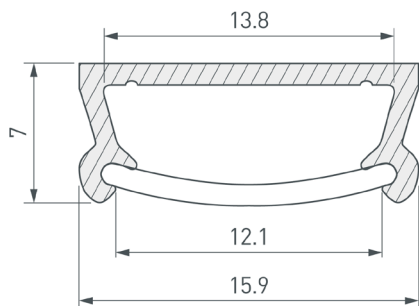

| | |
|--------------------------|--|
| Артикул | 016939 |
| Модель | TM-2000 (CT) |
| Цвет |  серебристый |
| Покрытие | без покрытия |
| Форма (сечение) | прямоугольный |
| Назначение | для контурной подсветки |
| Размеры профиля | 2000×15.9×7 мм |
| Ширина площадки для лент | 13.8 мм |

ЧЕРТЕЖ



РУКОВОДСТВО ПО МОНТАЖУ ПРОФИЛЯ

Необходимые компоненты

- | | | |
|---|--|---|
| Ⓘ  Профиль | ⓓ  Заглушка | Ⓥ  Держатель |
| Ⓜ  Экран | Ⓦ  Светодиодная лента | |

- 1** / Выведите кабель от блока питания для светодиодной ленты. Профиль может монтироваться с помощью скоб-держателей или двухсторонней скотча. При использовании скоб-держателей **Ⓥ** закрепите их на поверхности.

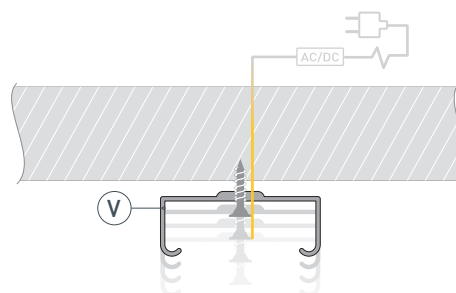

- 2** / Установите в профиль **Ⓘ** светодиодную ленту **Ⓦ**. При монтаже на двухсторонний скотч приклейте его на основание профиля **Ⓘ**.

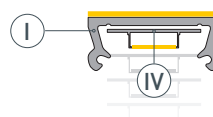

- 3** / Установите профиль **Ⓘ** в скобы-держатели **Ⓥ** или приклейте его на поверхность с помощью двухстороннего скотча, как показано на дополнительном рисунке 1. Подключите светодиодную ленту **Ⓦ**, строго соблюдая полярность, обозначенную на плате.

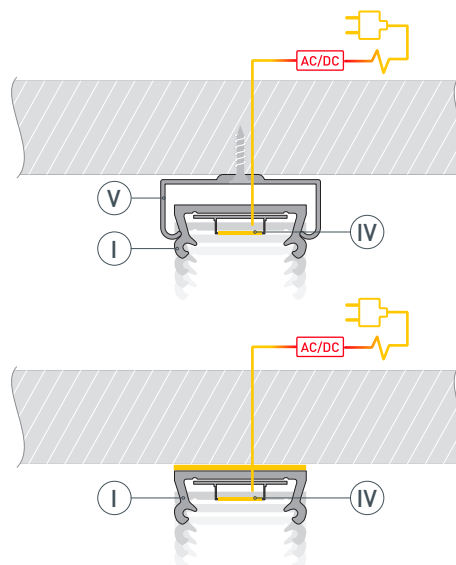

Дополнительный рисунок 1

- 4** / Установите на профиль **Ⓘ** экран **Ⓜ**, а затем заглушки **ⓓ**.

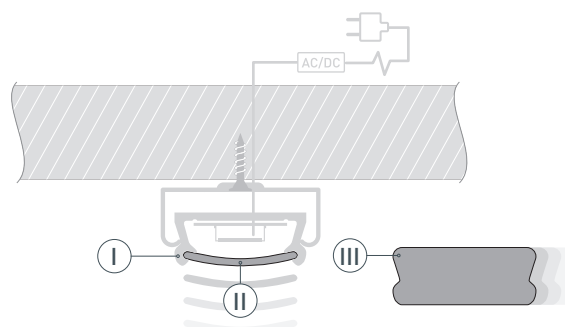

СОПУТСТВУЮЩИЕ ТОВАРЫ И АКСЕССУАРЫ

Приобретаются отдельно

Экран



016955
Матовый СТ для профиля Т

Заглушка



016949
ЕСТМ для профиля ТМ

Держатель



022455(1)
Регулируемый REG-PD для MIC, PDS-S

Держатель



022455
Регулируемый для MIC, PDS-S

Пружинный держатель



016028
Для PDS, MIC, PHS-A

Крепеж

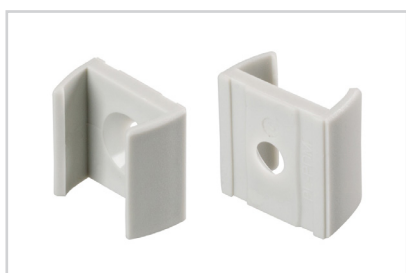

020924
Монтажный для MIC, PDS Plastic Grey

Крепеж



025907
Монтажный MIC-PDS-ST сталь

Крепеж



025927
Монтажный MIC-PDS-WHITE сталь

СОПУТСТВУЮЩИЕ ТОВАРЫ И АКСЕССУАРЫ

Приобретаются отдельно

Коннектор



026182
Для MIC, PDS-R, PDS-S сталь

Сальник



020922
KLUS-Protect-8.8x2.0

Крепежный набор



032880
FASTENER-RG-1

Крепежный набор



032878
FASTENER-RG-1 BLACK

Лента



019913(B)
RT 2-5000 24V White6000 1.6x

Лента



019914(B)
RT 2-5000 24V Day4000 1.6x

Лента



019915(B)
RT 2-5000 24V Warm3000 1.6x